

FlinQ

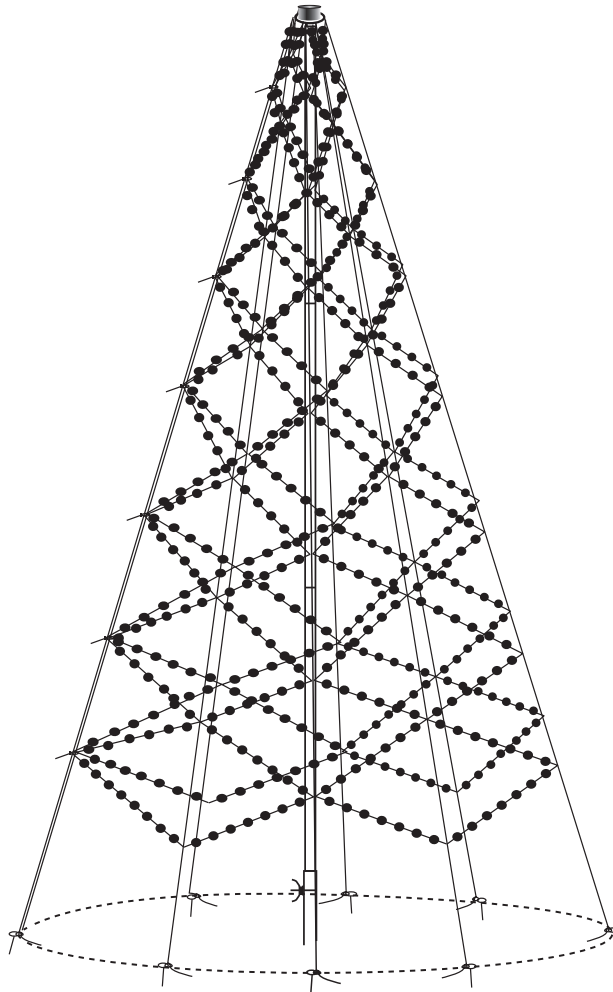

FLINQ LUXXTREE

3 and 4 meter

FLAGPOLE LIGHT CHAIN

VLAGGENMAST LICHTKETTING

FAHNENMAST LICHTERKETTE

CHAÎNE LUMINEUSE DE MÂT DE DRAPEAU

CATENA LEGGERA DELL'ASTA DELLA BANDIERA

CADENA LIGERA DE ASTA DE BANDERA

FQC8226, FQC8227, FQC8228 & FQC8229



Safety instruction:

Read the user instructions carefully before use.
Save these instructions for future reference.

See packaging and label on the product.

Warning:

- The product must be free of all packaging before use!
- If the product is broken or there are other irregularities – do not use it.
- This product is for indoor and outdoor use (IP44).
- Bulbs and cable cannot be removed or replaced.
- Do not in any way try to alter the product.

Use:

There are 2 buttons on the control box.

Left button: Timer
Right button: Mode

Left button “Timer” can activate the dimmer function and the timer function:

Dimmer function:

Press timer button (short press) to use dimmer function (4 levels).

These functions can also be activated on the remote control.

Timer function:

To activate the timer function press timer button for 3 seconds, a green light will turn on. The timer function 6h on / 18h is activated.

Press the timer button again for 3 seconds, a red light will turn on. Timer function 8h on / 16h is activated.

To turn off the timer function, press the same timer button again for 3 seconds. The light will turn off to indicate that the timer function is now off.

The timer settings can also be used on the remote control.

MODE Button:

10 Functions - Press right button to switch between the functions.

1. COMBINATION
2. IN WAVES
3. SEQUENTIAL
4. SLO-GLO
5. CHASING/FLASH
6. SLOW FADE
7. TWINKLE/FLASH
8. STEADY A
9. STEADY B
10. STEADY C

Explanation of safety classes:

Light chain is Class III, with Class II adapter.



= Safety class III. The voltage is so low, that a person under normal circumstances can get in touch with this without risk of shock.



= Safety class II. User protection from electric shock is achieved through two levels of insulation (either double or reinforced)



CE IP44



Veiligheidsinstructies:

Lees deze handleiding zorgvuldig door voordat u dit product in gebruik neemt en bewaar hem voor later gebruik.

Zie verpakking en etiket op het product.

Waarschuwing:

- Het product moet voor gebruik vrij zijn van alle verpakking!
- Als het product gebroken is of er andere onregelmatigheden zijn - gebruik het dan niet.
- Dit product is voor gebruik binnen en buiten (IP44).
- Lampen en kabel kunnen niet worden verwijderd of vervangen.
- Probeer het product op geen enkele manier te wijzigen.

Gebruik:

Er zijn 2 knoppen op het bedieningskastje.

Linker knop: Timer

Rechter knop: Modus

Met de linker knop "Timer" kunt u de dimmerfunctie en de timerfunctie activeren:

Dimmerfunctie:

Druk op de timerknop (kort indrukken) om de dimmerfunctie te gebruiken (4 niveaus).

Deze functies kunnen ook op de afstandsbediening worden geactiveerd.

Timerfunctie:

Om de timer functie te activeren drukt u 3 seconden op de timer knop, een groen lampje gaat branden. De timerfunctie 6u aan / 18u is geactiveerd.

Druk nogmaals op de timer knop voor 3 seconden, een rood lampje zal gaan branden. Timer functie 8h on / 16h is geactiveerd.

Om de timer functie uit te zetten, druk nogmaals op dezelfde timer knop voor 3 seconden. Het lampje gaat uit om aan te geven dat de timerfunctie nu is uitgeschakeld.

De timerinstellingen kunnen ook op de afstandsbediening worden gebruikt.

MODE:

10 Functies - Druk op de rechter knop om tussen de functies te schakelen.

1. COMBINATIE
2. IN GOLVEN
3. OPVOLGEND
4. LANGZAME GLO
5. JAGEND/KNIPPEREN
6. LANGZAAM VERVAGEND
7. TWINKELEND/FLITSEND
8. CONSTANT A
9. CONSTANT B
10. CONSTANT C

Verklaring van de veiligheids klasse:

Lichtsnoer is van klasse III, met adapter van klasse II.



= Veiligheidsklasse III. De spanning is zo laag, dat een persoon onder normale omstandigheden hiermee in aanraking kan komen zonder gevaar voor een schok



= Veiligheidsklasse II. De bescherming van de gebruiker tegen elektrische schokken wordt bereikt door twee niveaus van isolatie (hetzij dubbel of versterkt)



IP44

Sicherheitsanweisungen:

Lesen Sie die Anleitung vor Ingebrauchnahme des Produkts aufmerksam durch und verwahren Sie sie für die zukünftige Verwendung.

Siehe Verpackung und Etikett am Produkt.

Warnung:

- Das Produkt muss vor dem Gebrauch frei von jeglicher Verpackung sein!
- Wenn das Produkt gebrochen ist oder andere Unregelmäßigkeiten aufweist - verwenden Sie es nicht.
- Dieses Produkt ist für den Innen- und Außenbereich geeignet (IP44).
- Glühbirnen und Kabel können nicht entfernt oder ausgetauscht werden.
- Versuchen Sie nicht, das Produkt in irgendeiner Weise zu verändern.

Verwendung:

Auf der Controlbox befinden sich 2 Tasten.

Linke Taste: Zeitschaltuhr

Rechte Taste: Modus

Die linke Taste "Timer" kann die Dimmerfunktion und die Timerfunktion aktivieren:

Dimmerfunktion:

Drücken Sie die Timer-Taste (kurz drücken), um die Dimmerfunktion (4 Stufen) zu nutzen.

Diese Funktionen können auch auf der Fernbedienung aktiviert werden.

Timer-Funktion:

Um die Timerfunktion zu aktivieren, drücken Sie die Timer-Taste für 3 Sekunden, ein grünes Licht leuchtet auf. Die Timerfunktion 6h on / 18h ist aktiviert.

Drücken Sie die Timer-Taste erneut für 3 Sekunden, ein rotes Licht leuchtet auf. Die Timerfunktion 8h on / 16h ist aktiviert.

Um die Timerfunktion auszuschalten, drücken Sie dieselbe Timer-Taste noch einmal für 3 Sekunden. Das Licht schaltet sich aus, um anzuzeigen, dass die Timerfunktion nun ausgeschaltet ist.

Die Timer-Einstellungen können auch über die Fernbedienung vorgenommen werden.

MODE-Funktion:

10 Funktion - Drücken Sie die rechte Taste, um zwischen den Funktionen zu wechseln.

1. KOMBINATION
2. WELLEN
3. SEQUENZIELL
4. SLO-GLO
5. JAGEN/BLINKEN
6. LANGSAM / VERBLASSEN
7. BLINKEN/BLINKEN
8. KONSTANTES A
9. KONSTANTES B
10. KONSTANTES C

Erläuterung der Schutzklassen:

Leichte Kette ist Klasse III, mit Adapter Klasse II.



= Sicherheitsklasse III. Die Spannung ist so niedrig, dass eine Person unter normalen Umständen ohne Gefahr eines Stromschlags damit in Berührung kommen kann.



= Schutzklasse II. Der Schutz des Anwenders vor elektrischem Schlag wird durch zwei Isolierungsebenen erreicht (entweder doppelt oder verstärkt)



IP44

Consignes de sécurité:

Lisez attentivement les instructions d'utilisation avant utilisation! Conservez ces instructions pour référence future.

Voir l'emballage et l'étiquette du produit.

Avertissement:

- Le produit doit être débarrassé de tout emballage avant d'être utilisé !
- - Si le produit est cassé ou présente d'autres irrégularités, ne l'utilisez pas.
- Ce produit est destiné à un usage intérieur et extérieur (IP44).
- Les ampoules et le câble ne peuvent pas être retirés ou remplacés.
- N'essayez en aucun cas de modifier le produit.

Utilisation:

Il y a 2 boutons sur le boîtier de commande.

Le bouton de gauche : Minuterie

Bouton de droite : Mode

Le bouton gauche "Timer" permet d'activer la fonction gradateur et la fonction minuterie :

Fonction gradateur:

Appuyez sur le bouton de la minuterie (appui court) pour utiliser la fonction de gradateur (4 niveaux).

Ces fonctions peuvent également être activées sur la télécommande.

Fonction de minuterie:

Pour activer la fonction minuterie, appuyez sur le bouton minuterie pendant 3 secondes, un voyant vert s'allume. La fonction minuterie 6h on / 18h est activée.

Appuyez à nouveau sur le bouton de la minuterie pendant 3 secondes, une lumière rouge s'allume. La fonction de minuterie 8h on / 16h est activée.

Pour désactiver la fonction de minuterie, appuyez à nouveau sur le même bouton de minuterie pendant 3 secondes. Le voyant s'éteint pour indiquer que la fonction de minuterie est maintenant désactivée.

Les réglages de la minuterie peuvent également être utilisés sur la télécommande.

MODE:

10 fonctions - Appuyez sur le bouton droit pour passer d'une fonction à l'autre.

1. COMBINAISON
2. EN VAGUE
3. SEQUENTIEL
4. ÉCLAT LENT
5. POURSUITE / FLASH
6. FADE LENT
7. SCINTILLER/FLASHER
8. L'ÉTAT D'ESPRIT A
9. L'ÉTAT D'ESPRIT B
10. L'ÉTAT D'ESPRIT C

Explication des classes de sécurité

La guirlande est de classe III, avec un adaptateur de classe II.



= Classe de sécurité III. La tension est si faible qu'une personne dans des circonstances normales peut entrer en contact avec elle sans risque de choc.



= Classe de sécurité II. La protection de l'utilisateur contre les chocs électriques est assurée par deux niveaux d'isolation (double ou renforcée).



CE IP44



MANUALE FLINQ LUXXTREE CATENA LEGGERA DELL'ASTA DELLA BANDIERA

FlinQ

Istruzioni di sicurezza:

Leggere attentamente il presente manuale prima di utilizzare il prodotto e conservarlo per successivi utilizzi.

Vedere la confezione e l'etichetta su prodotto.

Avvertenza:

- Il prodotto deve essere liberato di tutto il suo imballaggio prima dell'uso!
- Non utilizzare il prodotto se rotto o se presenta irregolarità.
- Questo prodotto è per utilizzo all'interno e all'esterno (IP44).
- Le lampadine non possono essere rimosse o sostituite.
- Non cercare di alterare il prodotto in alcun modo.

Utilizzo:

Sulla scatola dei comandi elettrici vi sono due pulsanti

Pulsante sinistro: Timer

Pulsante destro Modalità

Il pulsante sinistro "Timer" può attivare la funzione commutatore

Funzione commutatore:

Per utilizzare il pulsante commutatore, premere brevemente il pulsante timer (4 livelli)

Queste funzioni possono anche essere attivate sul telecomando

Funzionamento del timer:

Per attivare la funzione timer, premere il pulsante timer per 3 secondi; si accenderà una luce verde. La funzione timer 6 ore ON/18 ore OFF è attivata.

Premere nuovamente il pulsante timer per 3 secondi; si accenderà una luce rossa. La funzione timer 8 ore ON/18 ore OFF è attivata.

Per disattivare la funzione timer, premere lo stesso pulsante timer per 3 secondi. La luce si spegnerà, per indicare che la funzione timer adesso è disattivata.

Le impostazioni timer possono anche essere utilizzate sul telecomando

Pulsante MODE:

10 Funzioni: Premere il pulsante destro per scambiare le funzioni

1. COMBINAZIONE
2. A ONDE
3. SEQUENZIALE
4. SLO-GLO
5. DECORAZIONE/LAMPEGGIANTE
6. DISSOLVENZA LENTA
7. BRILLANTE/LAMPEGGIANTE
8. FISSO A
9. FISSO B
10. FISSO C

Spiegazione della classe di sicurezza:

Elemento di Classe III con adattatore di Classe II.



= Classe di sicurezza III. La tensione è così bassa che una persona in circostanze normali può toccare il prodotto senza rischio di scosse.



= Classe di sicurezza II. La protezione dell'utente dalle scosse elettriche è ottenuta attraverso 2 livelli di isolamento (doppio o rinforzato)



CE IP44



MANUAL FLINQ LUXXTREE CADENA LIGERA DE ASTA DE BANDERA

FlinQ

Instrucción de seguridad

Lea atentamente este manual antes de utilizar este producto y guárdelo para utilizarlo posteriormente.

Consulte el embalaje y la etiqueta del producto.

Advertencia:

- ¡El producto se debe retirar completamente del embalaje antes del uso!
- Si el producto está roto o hay otras irregularidades, no lo utilice.
- Este producto es para uso en interiores y exteriores (IP44).
- Las bombillas no se pueden desmontar ni sustituir.
- No intente alterar el producto de ninguna manera.

Uso:

Hay 2 botones en la caja de control.

Botón izquierdo: Timer (Temporizador)

Botón derecho: Mode (Modo)

El botón izquierdo "Timmer" puede activar la función de atenuador y la función de temporizador:

Función de atenuador:

Pulse el botón TIMER (pulsación breve) para utilizar la función Atenuador (4 niveles).

Estas funciones también se pueden activar en el mando a distancia.

Función de temporizador:

Para activar la función de temporizador, pulse el botón TIMER durante 3 segundos; se encenderá una luz verde. La función de temporizador de encendido 6 h/18 h está activada.

Pulse de nuevo el botón TIMER durante 3 segundos; se encenderá una luz roja. La función de temporizador de encendido 8 h/16 h está activada.

Para desactivar la función de temporizador, vuelva a pulsar el mismo botón de temporizador durante 3 segundos. La luz se apagará para indicar que la función del temporizador está desactivada.

Los ajustes del temporizador también se pueden utilizar en mando a distancia.

Botón MODE:

10 Funciones: Pulse el botón derecho para cambiar entre las funciones.

1. COMBINACIÓN
2. EN ONDAS
3. SECUENCIAL
4. SLO-GLO
5. PERSECUCIÓN/INTERMITENTE
6. ATENUACIÓN LENTA
7. CENTELLEO/INTERMITENTE
8. CONSTANTE A
9. CONSTANTE B
10. CONSTANTE C

Explicación de la clase de seguridad:

Elemento Clase III con adaptador Clase II.



= Clase de seguridad III. El voltaje es tan bajo que una persona en circunstancias normales puede ponerse en contacto sin riesgo de descarga.



= Clase de seguridad II. La protección del usuario contra descargas eléctricas se logra a través de 2 niveles de aislamiento (doble o reforzado)



CE IP44

FLINQ LUXXTREE

3 and 4 meter

A

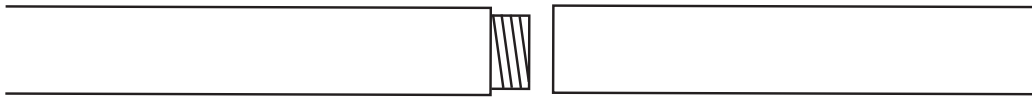

2 middle poles (3 meter)

3 middle poles (4 meter)

A

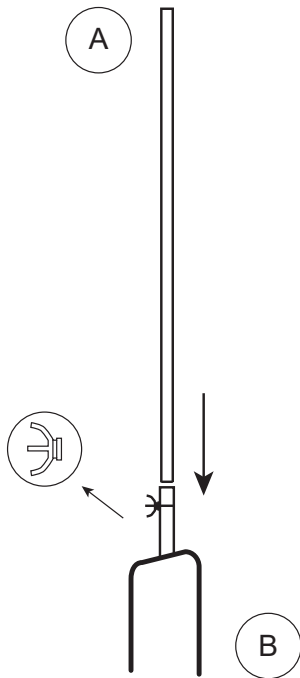

1 x spear

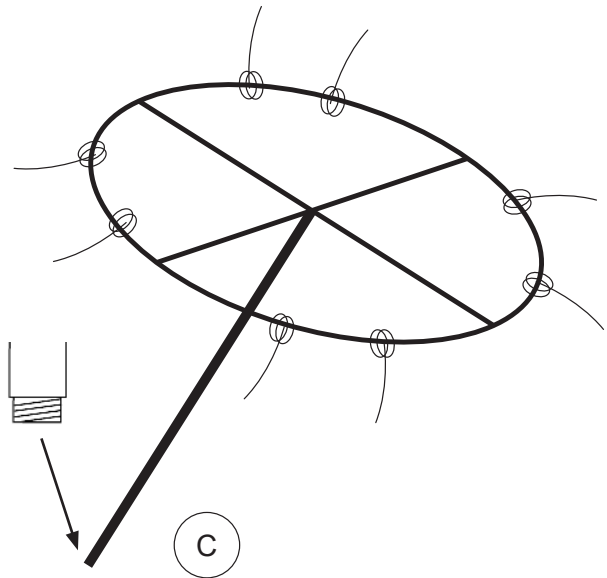

1 x top with light chain

D

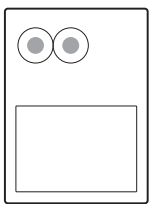

1 x control box

E



10 x ground peg

F

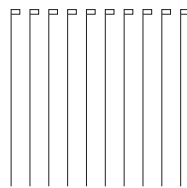

20 x strips

G

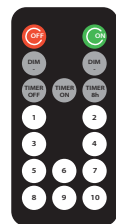

1 x remote

EN To set up and install your flagpole light chain, please follow below steps.

NL Om uw vlaggenmast lichtketting op te zetten en te installeren, volg de onderstaande stappen

DE Zwecks Einrichtung und Montage Ihrer Fahnenmast-Lichterkette befolgen Sie bitte die nachstehenden Schritte.

FR Pour configurer et installer votre chaîne lumineuse pour le mât, veuillez suivre les étapes ci-dessous.

IT Per impostare e installare la vostra catena luminosa su asta, vi invitiamo a seguire le fasi qui di seguito:

ES Para preparar e instalar su cadena de luces de asta, siga estos pasos.

EN STEP 1) Space, ground pin- and pegs

1.1 Before starting, make sure there is enough space to build up and install the flagpole.

1.2 The diameter of the assembled flagpole with light chain is $\varnothing 125$ cm / $\varnothing 170$ cm

NL STAP 1) Ruimte, grondpennen en haringen

1.1 Voordat u begint, zorg ervoor dat er voldoende ruimte is om de vlaggenmast op te zetten en te installeren.

1.2 De diameter van de opgebouwde vlaggenmast met lichtketting is $\varnothing 125$ cm / $\varnothing 170$ cm

DE SCHRITT 1) Fläche, Bodenstifte und Bodenheringe

1.1 Vor Montagebeginn bitte sicherstellen, dass ausreichend Fläche für den Aufbau und die Installation des Fahnenmasts vorhanden ist.

1.2 Der Durchmesser des montierten Fahnenmasts mit Lichterkette beträgt 125 cm/170 cm.

FR ÉTAPE 1) Espace, broche de terre et chevilles

1.1 Avant de commencer, assurez-vous qu'il y a suffisamment d'espace pour construire et installer le mât.

1.2 Le diamètre du mât assemblé avec la chaîne légère est de $\varnothing 125$ cm / $\varnothing 170$ cm.

IT FASE 1) Spazio, perno al suolo e pioli

1.1 Prima di incominciare, accertarsi che vi sia spazio sufficiente per costruire e installare l'asta.

1.2 Il diametro dell'asta assemblata con la catena luminosa è da $\varnothing 125$ cm a $\varnothing 170$ cm.

ES PASO 1) Espacio, pasador de tierra y clavijas

1.1 Antes de comenzar, asegúrese de que haya suficiente espacio para armar e instalar el asta.

1.2 El diámetro del asta armado con la cadena de luces es de $\varnothing 125$ cm / $\varnothing 170$ cm.

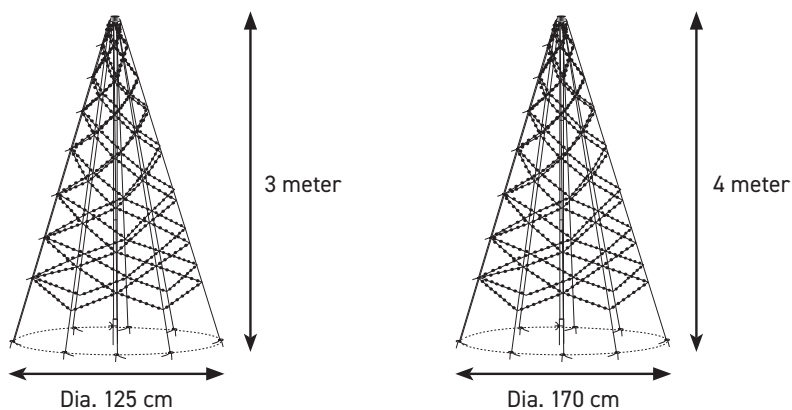

EN 1.3 Stick the ground spear into the ground to the maximum depth where you want the flagpole to be placed.

NL 1.3 Steek de grondspies in de grond tot de maximale diepte waar u de vlaggenmast wilt plaatsen.

DE 1.3 Erdspeer bis zur maximalen Tiefe an der gewünschten Stelle in den Boden einführen.

FR 1.3 Enfoncez la lance dans le sol à la profondeur maximale où vous souhaitez placer le mât.

IT 1.3 Piantare la lancia di terra nel suolo alla profondità max. cui si intende posizionare l'asta.

ES 1.3 Clave la varilla de base en el suelo hasta la profundidad máxima donde desea colocar el asta.

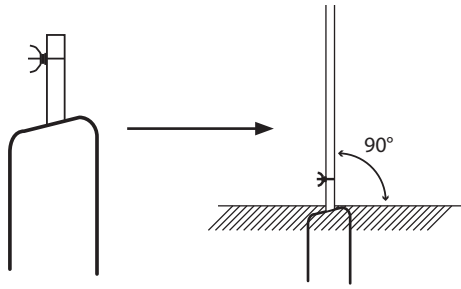

- EN 1.4** Use a piece of rope or a tape measure with the length of 62,5 cm / 85 cm to measure from the ground spear and straight out in different 8 points around the ground spear. Place a ground peg to mark the spot. we recommend placing the pegs opposite each other as shown in the drawing.
- NL 1.4** Neem een stuk touw of lint van 62,5 cm / 85 cm om te gebruiken als meethulp voor het bepalen van de posities van de grondharingen rondom de grondspies. Wij raden aan de pinnen tegenover elkaar te plaatsen zoals aangegeven op de tekening.
- DE 1.4** Schnur oder Band mit einer Länge von 62,5 cm/85 cm als Maß nutzen, um vom Erdspieß aus 8 unterschiedliche Stellen rund um den Speer abzumessen. Entsprechende Stellen mit den Bodenstiften markieren. Wir empfehlen, die Stifte über Kreuz zu platzieren (siehe Zeichnung).
- FR 1.4** Utiliser un morceau de corde ou un mètre ruban de 62,5 cm / 85 cm de long pour mesurer à partir du piquet du sol et tout droit en 8 points différents autour du piquet du sol. Placez un piquet de terre pour marquer l'endroit. Nous vous recommandons de placer les piquets à l'opposé l'un de l'autre comme indiqué sur le dessin.
- IT 1.4** Utilizzare un pezzo di fune o un misuratore a nastro per misurare la lunghezza da 62,5 cm a 85 cm per misurare dalla lancia di terra e raddrizzare in 8 punti differenti attorno alla lancia di terra. Posizionare un piolo di terra per contrassegnare il punto. Consigliamo di posizionare i pioli l'uno opposto all'altro come indicato nel disegno.
- ES 1.4** Utilice un trozo de cuerda o una cinta métrica con una longitud de 62,5 cm/85 cm para medir desde la varilla de base y recto hacia afuera en 8 puntos diferentes alrededor de la varilla de base. Coloque una clavija de suelo para marcar el punto. Recomendamos colocar las clavijas una frente a la otra, como se muestra en el dibujo.

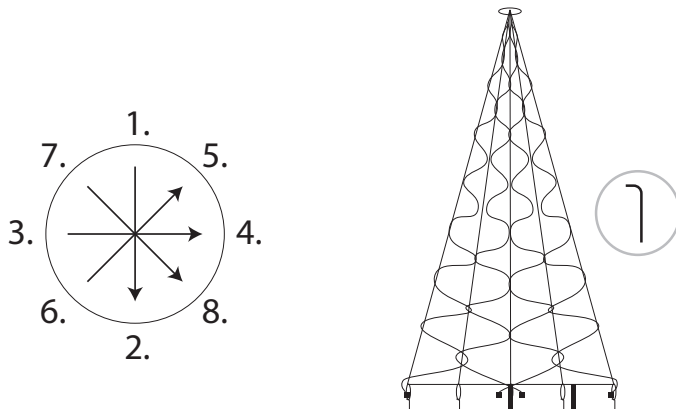

EN STEP 2) Light chain and assembling

2.1 For the following steps, we need below parts.

NL STAP 2) Lichtketting en opzetten

2.1 Voor de volgende stappen, hebben we de volgende onderdelen nodig.

DE SCHRITT 2) Lichterkette und Montage

2.1 Für die folgenden Schritte sind untenstehende Teile erforderlich.

FR ÉTAPE 2) Chaîne légère et assemblage

2.1 Pour les étapes suivantes, nous avons besoin des pièces suivantes.

IT FASE 2) Catena luminosa e assemblaggio

2.1 Per le fasi seguenti, servono gli elementi qui di seguito.

ES PASO 2) Cadena de luces y armado

2.1 Para los próximos pasos, necesitamos las piezas siguientes.

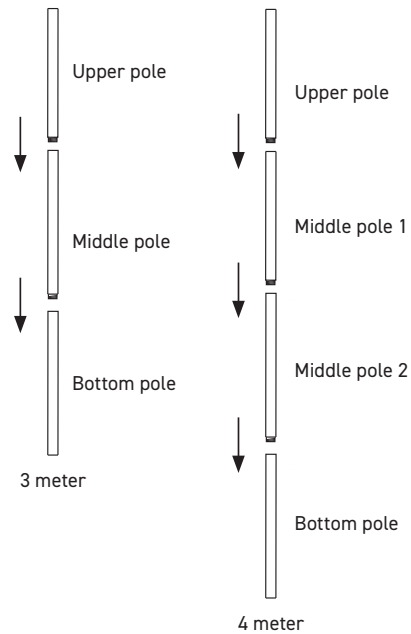
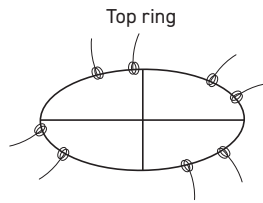
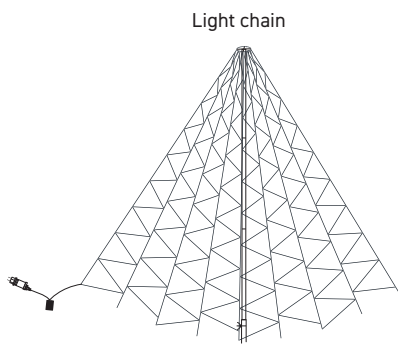

- EN 2.2** The light chain has one metal ring on top of it, to that there are connected 8 light chains with LEDs, each light chain attached to a rope. The light chain has 2 outer ropes which is marked with an orange thread and 7 inner ropes. Total 9 ropes.
- NL 2.2** De lichtketting heeft bovenaan een metalen ring, daaraan zijn 8 lichtsnoeren met LED's verbonden, elk lichtsnoer is bevestigd aan een touw. De lichtketting heeft 2 buitenste touwen die gemarkeerd zijn met een oranje draad en 7 binnenste touwen.
- DE 2.2** Die Lichterkette ist oben mit einem Metallring versehen, an dem 8 Lichterketten mit LEDs angebracht sind, von denen jede mit einem Seil verbunden ist. Die Lichterkette hat 2 Außenseile, die orange markiert sind, sowie 7 Innenseile (insgesamt 9 Seile).
- FR 2.2** La chaîne lumineuse est surmontée d'un anneau métallique, auquel sont reliées 8 chaînes lumineuses avec des LED, chaque chaîne lumineuse étant attachée à une corde. La chaîne lumineuse est composée de 2 câbles extérieurs marqués d'un fil orange et de 7 câbles intérieurs. Total 9 cordes.
- IT 2.2** La catena luminosa ha un anello di metallo sulla parte superiore, cui sono connesse 8 catene luminose con LED, ogni catena luminosa è fissata a una fune. La catena luminosa ha due funi esterne contrassegnate con un filo arancio e 7 funi interne. Totale 9 funi.
- ES 2.2** La cadena de luces tiene un anillo metálico encima al que se conectan 8 cadenas de luz con LED, cada cadena de luces unida a una cuerda. La cadena de luces tiene 2 cuerdas exteriores marcadas con un hilo naranja y 7 cuerdas interiores. 9 cuerdas en total.

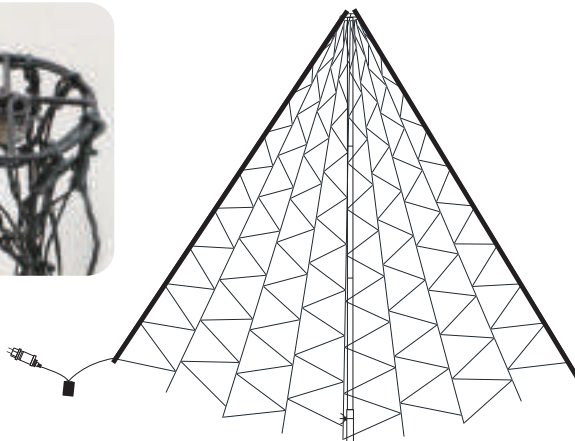

- EN 2.3** Spread the light chain completely out on the ground.
- 2.4** Take the upper pole and connect to the ring. Make sure the pole is inserted in the middle of the 9 light chains. The upper pole should be the moving element when you attach the upper pole and the ring together. **IF THE RING IS THE TURNING ELEMENT, THE LIGHT CHAINS AND ROPE WILL TANGLE TOGETHER.**
- 2.5** Connect the middle pole to the already assembled part. Also here, important only to turn/move the pole that you will attach/connect
- 2.6** Repeat step 2.5 with the bottom pole
- 2.7** Repeat step 2.5 with the second middle pole and the bottom pole.

NL 2.3 Spreid de lichtketting volledig uit op de grond.

2.4 Neem de bovenste paal en koppel deze aan de ring. Zorg ervoor dat de paal in het midden van de 9 lichtkettingen wordt geplaatst. De bovenste paal moet dan het draaiende, bewegende element zijn om de paal en ring aan elkaar te bevestigen. **ALS DE RING HET DRAAIENDE ELEMENT IS, KUNNEN DE LICHTKETTINGEN EN DE TOUWEN IN DE WAR RAKEN.**

2.5 Verbind de middelste paal met het reeds gemonteerde deel. Ook nu van belang om alleen de te koppelen paal te laten draaien.

2.6 Herhaal stap 2.5 met de onderste paal

2.7 Herhaal stap 2.5 met de tweede middelste paal en de onderste paal.

DE 2.3 Lichterkette vollständig auf dem Boden ausbreiten.

2.4 Oberes Mastsegment mit dem Ring verbinden. Sicherstellen, dass der Mast in die Mitte der 8 Lichterketten eingesetzt wird. Das obere Mastsegment sollte das bewegliche Element sein, nachdem es mit dem Ring verbunden wurde. **WENN DER RING DAS BEWEGLICHE ELEMENT IST, VERWICKELT SICH DIE LICHTERKETTE MIT DEM SEIL.**

2.5 Erstes mittleres Mastsegment mit dem bereits montierten Teil verbinden. Auch hier ist es wichtig, nur das Mastsegment zu drehen/bewegen, das angebracht/angeschlossen werden soll

2.6 Schritt 2.5 für das untere Mastsegment wiederholen

2.7 Schritt 2.5 für das zweite mittlere Mastsegment und das untere Mastsegment wiederholen

FR 2.3 Étendez complètement la chaîne lumineuse sur le sol.

2.4 Prenez le piquet supérieur et connectez-le à l'anneau. Assurez-vous que le piquet est inséré au milieu des 8 chaînes lumineuses. Le piquet supérieur doit être l'élément mobile lorsque vous attachez le piquet supérieur et l'anneau ensemble. **SI L'ANNEAU EST L'ÉLÉMENT TOURNANT, LES CHAÎNES LUMINEUSES ET LA CORDE S'EMMÊLERONT.**

2.5 Connectez le piquet central à la partie déjà assemblée. Ici aussi, il est important de ne tourner/déplacer que le piquet que vous allez fixer/connecter.

2.6 Répétez l'étape 2.5 avec le piquet du bas.

2.7 Répétez l'étape 2.5 avec le deuxième piquet central et le piquet inférieur.

IT 2.3 Stendere completamente la catena al suolo.

2.4 Prendere il palo superiore e connetterlo all'anello. Accertarsi che il palo sia inserito al centro delle 8 catene luminose. Il palo superiore dovrebbe essere l'elemento mobile quando si fissano insieme il palo superiore e l'anello. **SE L'ELEMENTO GIREVOLE È L'ANELLO, LE CATENE LUMINOSE E LA FUNE SI AGGROVIGLIERANNO**

2.5 Connettere il palo di mezzo alla parte già assemblata. Anche in questo caso, è importante ruotare/muovere solo il palo che di fissa/connette.

2.6 Ripetere la fase 2.5 con il palo inferiore

2.7 Ripetere la fase 2.5 con il secondo palo centrale e con il palo inferiore

ES 2.3 Extienda la cadena de luces completamente en el suelo.

2.4 Tome el poste superior y conéctelo al anillo. Asegúrese de que el poste está insertado en el centro de las 8 cadenas de luces. El poste superior debe ser el elemento móvil cuando una el poste superior y el anillo. **SI EL ANILLO ES EL ELEMENTO DE GIRO, LAS CADENAS DE LUCES Y LA CUERDA SE ENREDARÁN ENTRE SÍ.**

2.5 Conecte el poste central a la pieza ya montada. Aquí también es importante girar/mover el poste que va a conectar/unir.

2.6 Repita el paso 2.5 con el poste inferior.

2.7 Repita el paso 2.5 con el segundo poste central y el poste inferior

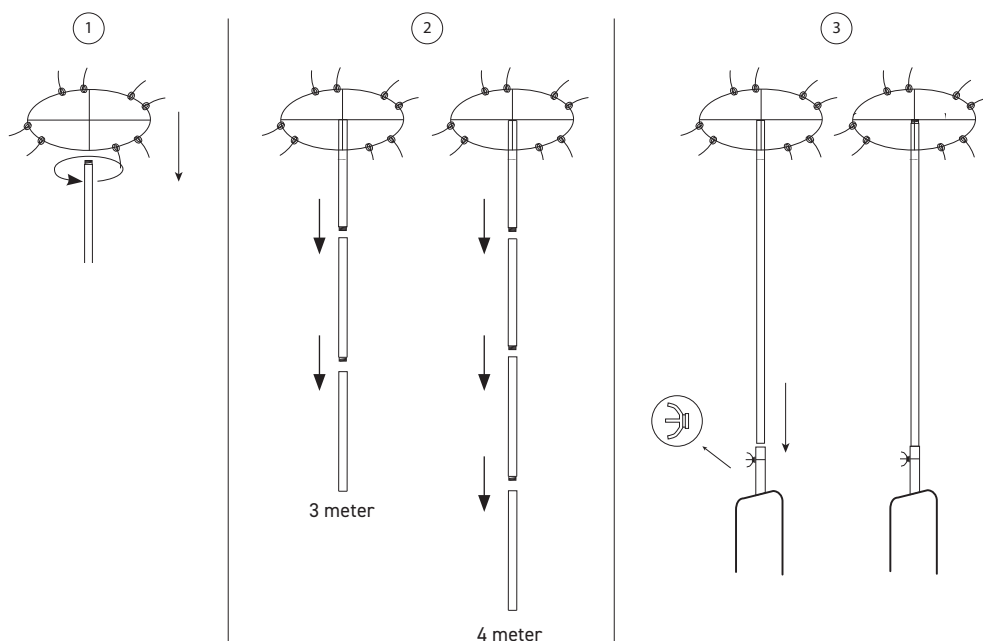

EN STEP 3) Connecting the light chain (we recommend this step to be done by two people)

NL STAP 3) Aansluiten van de lichtketting (wij raden aan deze stap door twee personen te laten uitvoeren)

DE SCHRITT 3) Lichterkette anschließen (Es wird empfohlen, diesen Schritt mit zwei Personen auszuführen).

FR ÉTAPE 3) Connexion de la chaîne lumineuse - nous recommandons que cette étape soit effectuée par deux personnes.

IT FASE 3) Connessione della catena luminosa - consigliamo di fare eseguire questa fase da due persone.

ES PASO 3) Conexión de la cadena de luces: Recomendamos que dos personas realicen este paso.

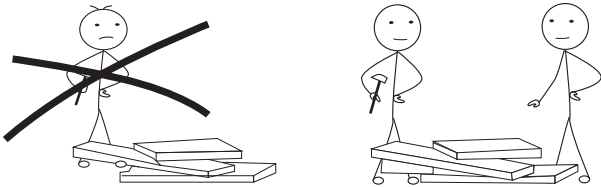

EN 3.1 There are total 9 ropes, collect the two marked outer ropes with the provided zip ties.

NL 3.1 Er zijn in totaal 9 touwen, verbind nu de twee gemarkeerde buitenste touwen met de bijgeleverde zip ties.

DE 3.1 Insgesamt gibt es 9 Seile. Nun die beiden markierten äußeren Seile mit den beigefügten Kabelbindern sammeln.

FR 3.1 Il y a 9 cordes au total, rassemblez les deux cordes extérieures marquées avec les attaches rapides fournies.

IT 3.1 Vi è un totale di 9 funi, connettere le due funi esterne contrassegnate con le cerniere fornite.

ES 3.1 Hay un total de 9 cuerdas. Tome las dos cuerdas exteriores marcadas con los dos amarres plásticos proporcionados.

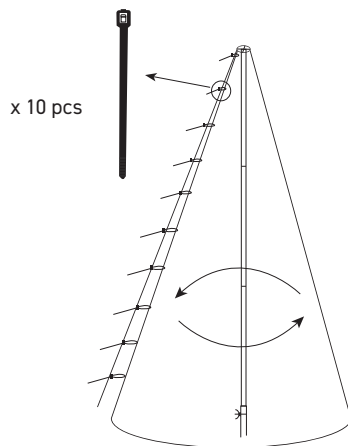

EN 3.2 Hold the pole and light chain in a horizontal angle while the other person zip ties the two outer ropes together. Gradually bring the pole upright while the other person attaches the next zip tie. Continue until all 10 zip ties are applied.

NL 3.2 Houd de paal en de lichtketting in een horizontale hoek terwijl de andere persoon de twee buitenste touwen aan elkaar vastmaakt. Breng de paal geleidelijk rechtop terwijl de andere persoon de volgende 2 lijnen stapsgewijs vastmaakt. Ga zo door tot alle 10 de tie-raps zijn aangebracht.

DE 3.2 Die eine Person hält Pfahl und Lichterkette in einem horizontalen Winkel, während die andere Person die beiden äußeren Seile mit Kabelbindern verbindet. Die eine Person bringt den Pfahl dann schrittweise in eine aufrechte Position, während die andere Person die nächsten Kabelbinder anbringt. Verfahren wiederholen, bis alle 10 Kabelbinder angebracht sind.

FR 3.2 Tenez le piquet et la chaîne lumineuse à l'horizontale pendant que l'autre personne attache les deux cordes extérieures avec une attache rapide. Ramenez progressivement le piquet à la verticale pendant que l'autre personne attache la prochaine attache rapide. Continuez jusqu'à ce que les 10 attaches rapides soient appliquées.

IT 3.2 Tenere il palo e la catena luminosa in un angolo orizzontale mentre l'altra persona allaccia insieme le due funi con la cerniera. Raddrizzare gradualmente il palo, mentre l'altra persona fissa la cerniera successiva. Continuare fino a che tutte le 10 cerniere non sono allacciate.

Es 3.2 Mantenga el poste y la cadena de luces en un ángulo horizontal mientras que la otra persona ata las dos cuerdas exteriores. Gradualmente, ponga el poste en posición vertical mientras la otra persona sujeta el siguiente amarre plástico. Continúe hasta aplicar los 10 amarres plásticos.

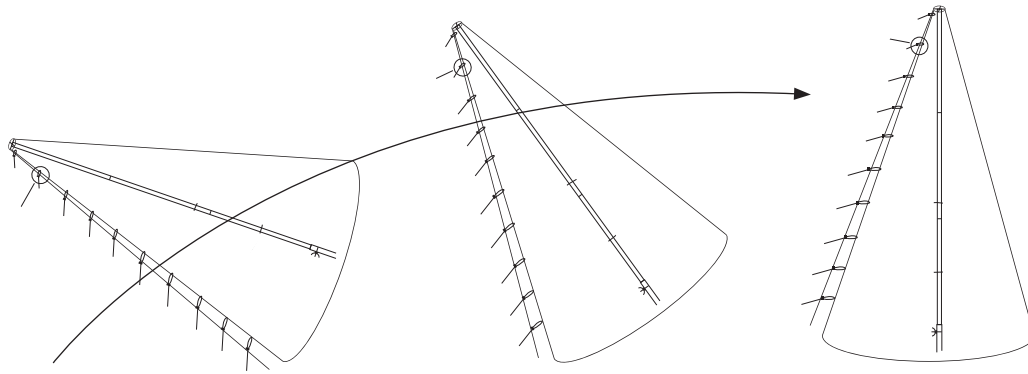

EN 3.3 Slide the pole into the ground spear and let it sink in completely.

3.4 Fasten the wing nut, to secure the pole to the ground spear.

3.5 Make sure the ropes and light chains are in the correct position before fastening them to the already placed ground pegs. Do this in a sequence of securing the 2 opposite each other.

NL 3.3 Schuif de paal in de grondspies en laat hem helemaal inzakken.

3.4 Draai de vleugelmoer vast, om de paal aan de grondspies vast te zetten.

3.5 Zorg ervoor dat de touwen en lichtkettingen in de juiste positie staan alvorens ze vast te maken aan de reeds geplaatste grondpennen. Doe dit in een volgorde van het vastzetten van de 2 tegenover elkaar.

DE 3.3 Pfahl in den Erdspieß stecken und vollständig absacken lassen.

3.4 Flügelschraube befestigen, um den Pfahl am Erdspieß zu sichern.

3.5 Sicherstellen, dass Seile und Lichtketten richtig positioniert sind, bevor sie mit den bereits eingesetzten Bodenheringen verbunden werden. Immer über Kreuz verbinden.

FR 3.3 Faites glisser le piquet dans la lance du sol et laissez-le s'enfoncer complètement.

3.4 Fixez l'écrou à ailettes, pour fixer le piquet à la lance du sol.

3.5 Assurez-vous que les cordes et les chaînes légères sont dans la bonne position avant de les fixer aux piquets de terre déjà placés. Faites-le dans l'ordre en fixant les 2 en face l'un de l'autre.

IT 3.3 Fare scorrere il palo nella lancia al suolo e lasciarlo affondare completamente.

3.4 Serrare il dado per fissare il palo nella lancia di terra.

3.5 Accertarsi che le funi e le catene luminose siano in posizione corretta prima di fissarle ai pioli già posizionati al suolo. Fare ciò in sequenza per fissarne due opposti l'uno all'altro.

ES 3.3 Deslice el poste en la varilla de base y deje que se hunda completamente.

3.4 Apriete la tuerca de mariposa para fijar el poste a la varilla de base.

3.5 Asegúrese de que las cuerdas y las cadenas de luces están en la posición correcta antes de fijarlas a las clavijas de suelo ya colocadas. Esto debe hacerse secuencialmente de forma de asegurar las 2 opuestas.

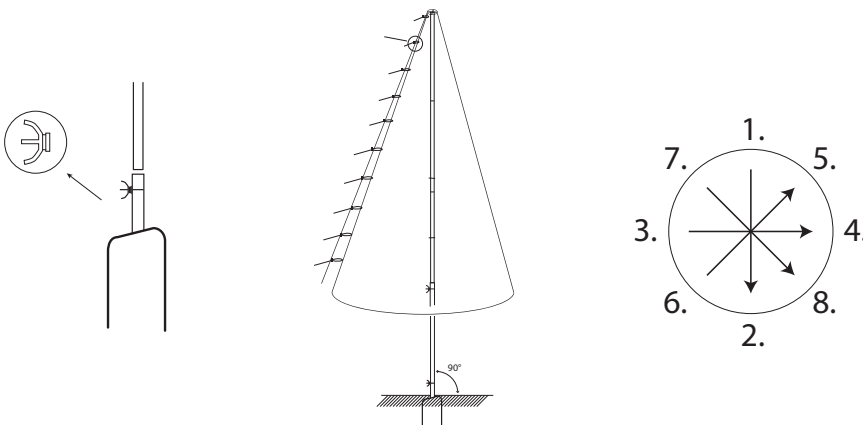

EN 3.6 Plug the transformer into the power socket.

NL 3.6 Steek de stekker in het stopcontact.

DE 3.6 Transformator mit Stromquelle verbinden.

FR 3.6 Branchez le transformateur dans la prise de courant.

IT 3.6 Inserire il trasformatore nella presa di alimentazione.

ES 3.6 Enchufe el transformador en la toma de corriente.

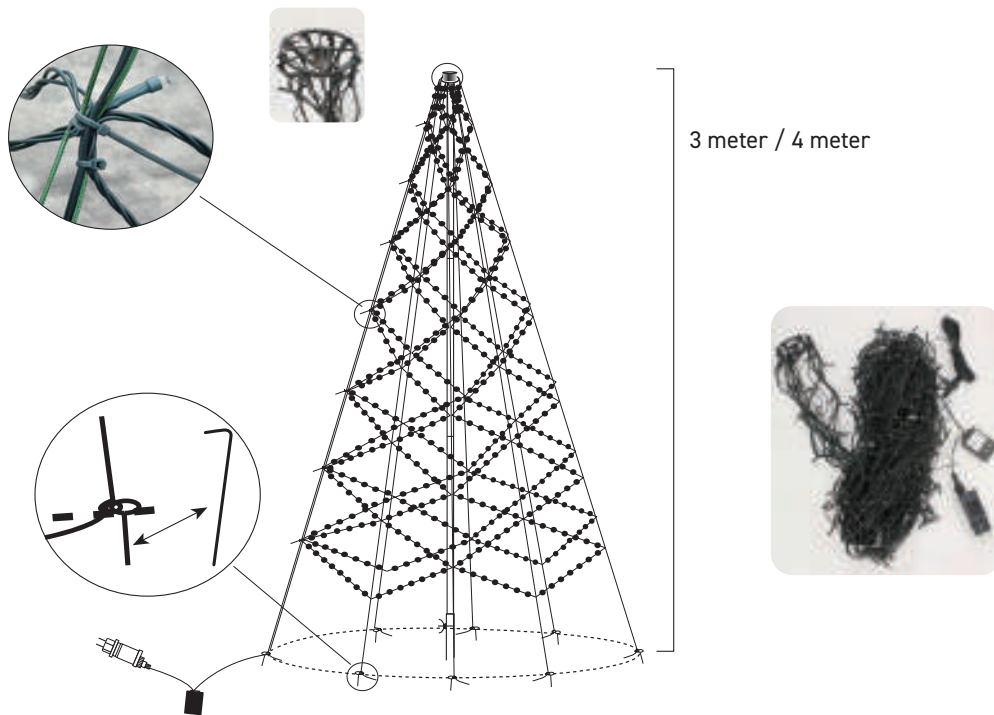

EN **STEP 4) Disassemble the flagpole** (*we recommend this step to be done by two people*)

4.1 Turn off the power

4.2 Remove the plug from the power source

4.3 Detach the ropes from the ground pegs.

4.4 Loosen the wing nut on the ground spear and carefully lift the pole up and out of the ground spear. Place the flagpole flat on the ground. Be careful that the ropes do not tangle into each other.

4.5 Unscrew the bottom pole (make sure to screw the bottom off from the rest of the pole, and not the opposite way, in order not to tangle the ropes).

4.6 Unscrew the middle poles.

4.7 Leave the top pole and the ring attached to each other. This will make it easier to set up the pole for next season.

4.8 Leave the zip ties on.

4.9 Make sure all the ropes are sorted and neatly laid out next to each other on the ground. Fold the light chain from bottom to top in pieces of about 1 meter. It is advisable to tie the bundle of wires together at each fold using a cord or colored tape.

NL **STAP 4) Demonteer de vlaggenmast** (*wij raden aan deze stap door twee personen te laten uitvoeren*)

4.1 Schakel de stroom uit

4.2 Verwijder de stekker uit de stroombron

4.3 Maak de touwen los van de grondspennen.

4.4 Draai de vleugelmoer op de grondspies los en til de mast voorzichtig omhoog en uit de grondspies. Leg de vlaggenmast plat op de grond. Let op dat de touwen niet in elkaar verstrengelen.

4.5 Schroef de onderste mast los (zorg ervoor dat u de onderkant losschroeft van de rest van de mast, en niet de andere kant op, om te voorkomen dat de touwen in de war raken).

4.6 Schroef de middelste stokken los.

4.7 Laat de bovenste paal en de ring aan elkaar vastzitten. Dit maakt het gemakkelijker om de paal voor het volgende seizoen op te zetten.

4.8 Laat de kabelbinders zitten.

4.9 Zorg ervoor dat alle touwen gesorteerd en netjes naast elkaar op de grond liggen. Vouw de lichtketting van onder naar boven in stukken van ongeveer 1 meter. Het is raadzaam om de bundel draden bij elke vouw samen te binden met een koord of gekleurde tape.

DE SCHRITT 4) Fahnenmast demontieren *(Es wird empfohlen, diesen Schritt mit zwei Personen auszuführen).*

- 4.1 Stromquelle ausschalten.
- 4.2 Stecker aus der Stromquelle ziehen.
- 4.3 Seile von den Bodenheringen lösen.
- 4.4 Flügelschraube am Erdspieß lösen und Mast sorgfältig vom Erdspieß abheben. Fahnenmast flach auf den Boden legen. Sicherstellen, dass sich die Seile nicht verwickeln.
- 4.5 Unteres Mastsegment abschrauben (Unteres Segment immer zuerst vom Mast abschrauben, damit sich die Seile nicht verwickeln).
- 4.6 Die mittleren Mastsegmente abschrauben.
- 4.7 Oberes Mastsegment und Ring verbunden lassen. So kann der Pfahl beim nächsten Einsatz leichter montiert werden.
- 4.8 Kabelbinder nicht demontieren.
- 4.9 Sicherstellen, dass sämtliche Seile ordentlich nebeneinander auf dem Boden ausgelegt werden. Lichterkette in Abschnitten à 1 m von unten nach oben falten. Es wird empfohlen, das Kabelbündel an jeder Faltstelle mithilfe einer Schnur oder eines farblich markierten Klebebands zusammenzubinden.

FR ÉTAPE 4) Démontez le mât - *nous recommandons que cette étape soit effectuée par deux personnes.*

- 4.1 Coupez l'alimentation
- 4.2 Retirez la fiche de la source d'alimentation électrique
- 4.3 Détachez les cordes des piquets de terre.
- 4.4 Desserrez l'écrou à ailettes du piquet de terre et soulevez délicatement le mât pour le sortir du piquet de terre. Posez le mât à plat sur le sol. Veillez à ce que les cordes ne s'emmêlent pas les unes dans les autres.
- 4.5 Dévissez le piquet inférieure (veillez à dévisser le piquet inférieure du reste de le piquet, et non dans le sens inverse, afin de ne pas emmêler les cordes).
- 4.6 Dévissez les piquets du milieu.
- 4.7 Laissez le mât supérieur et l'anneau attachés l'un à l'autre. Cela facilitera l'installation du piquet pour la saison prochaine.
- 4.8 Laissez les attaches rapides.
- 4.9 Assurez-vous que toutes les cordes sont triées et bien disposées les unes à côté des autres sur le sol. Pliez la chaîne lumineuse de bas en haut en tronçons d'environ 1 mètre. Il est conseillé d'attacher le faisceau de fils ensemble à chaque pli à l'aide d'une corde ou d'un ruban adhésif de couleur.

IT FASE 4) Smontaggio della catena luminosa - *consigliamo di fare eseguire questa fase da due persone.*

- 4.1 Disconnettere l'alimentazione
- 4.2 Estrarre la spina dalla fonte di alimentazione
- 4.3 Staccare le funi dai pioli al suolo.
- 4.4 Allentare il dado sulla lancia di terra e sollevare attentamente il palo verso l'alto e fuori dalla lancia di terra. Posizionare l'asta in piano al suolo. Prestare attenzione a che le funi non si aggroviglino l'una con l'altra.
- 4.5 Svitare il palo inferiore (accertarsi di svitare la parte inferiore dal resto del palo e non nel modo opposto, al fine di non aggrovigliare le funi).
- 4.6 Svitare i pali centrali
- 4.7 Lasciare il palo superiore e l'anello fissati l'uno all'altro. Ciò renderà più facile impostare il palo per la stagione successiva.
- 4.8 Lasciare allacciate le cerniere.
- 4.9 Accertarsi che tutte le funi siano in ordine e disposte ordinatamente l'una di fianco all'altra al suolo. Piegare la catena luminosa dal basso verso l'alto in parti di 1 metro circa. E' consigliabile legare il fascio di fili a ogni piega utilizzando un cavo o del nastro colorato.

ES PASO 4) Desarmado del asta: *Recomendamos que dos personas realicen este paso.*

- 4.1 Apague la alimentación.
- 4.2 Retire el enchufe de la fuente de alimentación.
- 4.3 Desconecte las cuerdas de las clavijas del suelo.
- 4.4 Afloje la tuerca de mariposa de la varilla de base, levante con cuidado el poste y sáquelo de la varilla de base. Coloque el asta en posición horizontal sobre el suelo. Tenga cuidado de que las cuerdas no se enreden entre sí.
- 4.5 Desatornille el poste inferior (asegúrese de atornillar la parte inferior del resto del poste, y no de la manera opuesta, para no enredar las cuerdas).
- 4.6 Desatornille los postes centrales.
- 4.7 Deje el poste superior y el anillo unidos entre sí. Esto facilitará la instalación del poste para la próxima temporada.
- 4.8 Deje los amarres de plástico colocados.
- 4.9 Asegúrese de que todas las cuerdas están ordenadas y dispuestas una al lado de la otra en el suelo. Doble la cadena de luces de abajo hacia arriba en trozos de aproximadamente 1 metro. Se recomienda unir el haz de cables en cada pliegue con un cable o cinta de color.

EN Disposal of waste equipment by users in private households in the European Union.

 This symbol indicates that this product must not be disposed of with your other household waste. Electrical and electronic equipment contain substances which may cause damage to human health and environment if not recycled correctly. It is your responsibility to hand over to a designated collection point for recycling of waste electrical and electronic equipment. When handing over for correct recycling you help to prevent these products straining nature and environment unnecessarily and to protect human health. For more information regarding correct disposal, please contact your local city office, your household waste disposal service or the store where you purchased this product.

NL Afvoer van afgedankte elektrische en elektronische apparaten uit particuliere huishoudens in de Europese Unie.

 Dit symbool geeft aan dat u dit product niet samen met ander huishoudelijk afval mag afvoeren. Elektrische en elektronische apparaten bevatten stoffen die schadelijk kunnen zijn voor de menselijke gezondheid en het milieu als ze niet correct worden gerecycled. Het is uw verantwoordelijkheid om dit product af te geven bij een inzamelpunt voor het recyclen van afgedankte elektrische en elektronische apparatuur. Door dit product op de juiste wijze af te voeren, helpt u voorkomen dat deze producten de natuur en het milieu onnodig belasten en de menselijke gezondheid schaden. Neem voor meer informatie over een correcte afvoer contact op met uw gemeente, het plaatselijke afvalverwerkingsbedrijf of de winkel waar u dit product hebt gekocht.

DE Entsorgung von Elektrogeräten durch Benutzer in privaten Haushalten in der EU.

 Dieses Symbol gibt an, dass dieses Produkt einschließlich Batterien nicht zusammen mit dem übrigen Restmüll entsorgt werden darf. Batterien, Elektro- und Elektronikgeräte enthalten Substanzen, die bei nicht fachgerechter Entsorgung die menschliche Gesundheit und die Umwelt gefährden können. Die Abgabe bei einer ausgewiesenen Recycling-Sammelstelle für Batterien, Elektro- und Elektronikgeräte obliegt Ihrer Verantwortung. Durch die Abgabe zum umweltgerechten Recycling verhindern Sie, dass diese Produkte Natur und Umwelt unnötig belasten, und tragen Sie zum Schutz der menschlichen Gesundheit bei. Für weitere Informationen zur korrekten Entsorgung wenden Sie sich bitte an Ihre örtlichen Behörden, das zuständige Entsorgungsunternehmen oder an das Geschäft, in dem Sie dieses Produkt erworben haben.

FR Élimination des appareils mis au rebut par les ménages dans l'Union européenne.

 Ce symbole indique que ce produit ne doit pas être jeté avec les déchets ménagers ordinaires. Les appareils électriques et électroniques contiennent des substances nuisibles à la santé humaine et à l'environnement en cas de recyclage non conforme. Il est de votre responsabilité de déposer vos appareils dans les centres de collecte désignés pour le recyclage des équipements électriques et électroniques. En confiant votre appareil à un centre de recyclage désigné, vous contribuez à la préservation de la nature et de l'environnement ainsi qu'à la protection de la santé humaine. Pour obtenir plus d'informations sur l'élimination correcte de vos déchets, contactez les autorités locales, le service de collecte des ordures ménagères ou le magasin dans lequel vous avez acheté ce produit.

IT Smaltimento dei rifiuti da parte dei privati all'interno dell'Unione europea.

 Questo simbolo indica che questo prodotto, comprese le batterie, non deve essere smaltito insieme agli altri rifiuti domestici. Le batterie e le apparecchiature elettriche ed elettroniche contengono sostanze che possono causare danni alla salute umana e all'ambiente se non riciclate correttamente. È responsabilità dell'utente consegnare a un punto di raccolta designato per il riciclaggio le batterie esauste e le apparecchiature elettriche ed elettroniche. Quando si ricicla correttamente, si aiuta a prevenire che questi prodotti possano danneggiare inutilmente la natura e l'ambiente e si aiuta a tutelare la salute umana. Per ulteriori informazioni su un corretto smaltimento, contattare l'ufficio comunale locale, il servizio di smaltimento dei rifiuti domestici o il negozio in cui è stato acquistato questo prodotto.

ES Eliminación de aparatos utilizados por usuarios particulares en la Unión Europea.

 Este símbolo indica que este producto, pilas incluidas, no debe desecharse junto con el resto de residuos domésticos. Las pilas y los aparatos eléctricos y electrónicos contienen sustancias que pueden ser nocivas para el medioambiente y la salud de las personas si no se reciclan adecuadamente. El usuario tiene la responsabilidad de entregar estos productos a un punto de recogida designado para el reciclaje de pilas usadas y aparatos eléctricos y electrónicos. Mediante la entrega para su correcto reciclaje, se evita que estos productos puedan dañar la naturaleza y el medioambiente de forma innecesaria, además de contribuir a proteger la salud de las personas. Si desea obtener más información acerca del modo adecuado de desechar estos productos, póngase en contacto con el ayuntamiento, el servicio de recogida de basuras o la tienda en la que compró el producto.



FlinQ FlinQ Commerce: Eemweg 74, 3755 LD Eemnes
www.flinqproducts.nl

Support and warranty information: info@flinqproducts.nl
FlinQ is a registered trademark of FlinQ Commerce.

Other brands and product names, logos are tradenames or trademarks/ logos of their rightful owners.

All specifications are subject to change without any official notice.
CREATED IN THE NETHERLANDS. ASSEMBLED IN CHINA.